

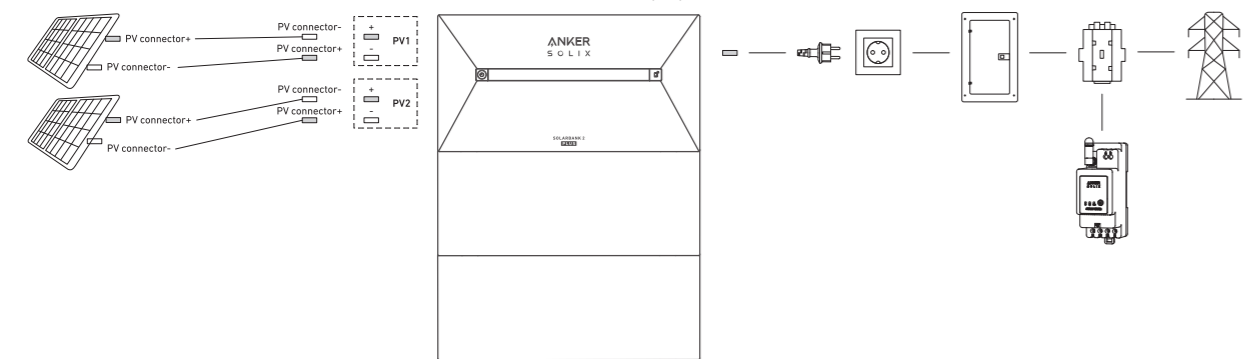

System Design

This diagram shows the primary system for the whole-home photovoltaic energy cycle, with Anker SOLIX Solarbank 2 E1600 Plus installed as the main service equipment.



Note: Anker SOLIX Smart Meter and Anker SOLIX BP1600 Expansion Battery can be purchased optionally.

Installing Your Solarbank

Pre-Installation Instructions

- Configuration Description**
- One Anker SOLIX Solarbank 2 E1600 Plus can support up to five Anker SOLIX BP1600 Expansion Battery modules.
 - Anker SOLIX Solarbank 2 E1600 Plus can be used with Anker SOLIX Smart Meter.

Environment Requirements

- Do not place the modules near an area exposed to direct sunlight, fire, or explosive materials.
- Ensure the site is protected from potential hazards such as floods.
- The maximum operating altitude is 4,000 m (13,123 ft).

Safety Instructions

- Make sure that the Solarbank 2 E1600 Plus is turned off during the entire connection process.
- The grid connection must be connected to a socket with grounding, otherwise there is a risk of electric shock. Alternatively, the casing should be grounded. The grounding point is shown below.
- Measure the distance. Reserve sufficient space for heat dissipation and safety isolation.

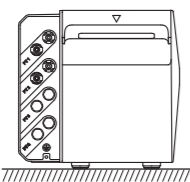

What You Need

The steps below describe the installation of one Solarbank 2 E1600 Plus and two Expansion Batteries as an example.

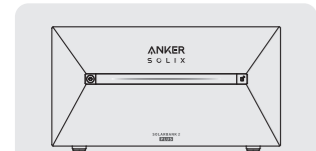

Anker SOLIX Solarbank 2 E1600 Plus



Multiple Anker SOLIX BP1600 Expansion Batteries (Must be ordered separately)

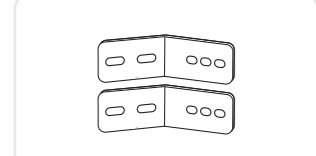

L-Shape Wall Mount Fitting (x2)

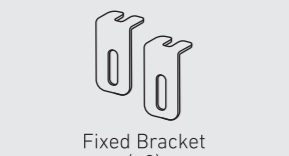

Fixed Bracket (x2) (BP1600 Expansion Battery Accessories)



M5x60 Self-Tapping Expansion Screws (x2)



M5x10 Combined Phillips Screws

Note: The following components are not included in this package. Please make sure they are ready before installation and electrical connection.



Phillips Screwdriver



Hammer

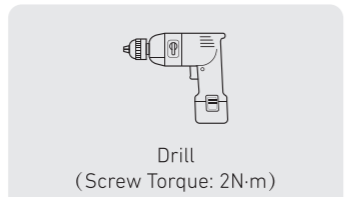

Drill (Screw Torque: 2N·m)

Installation

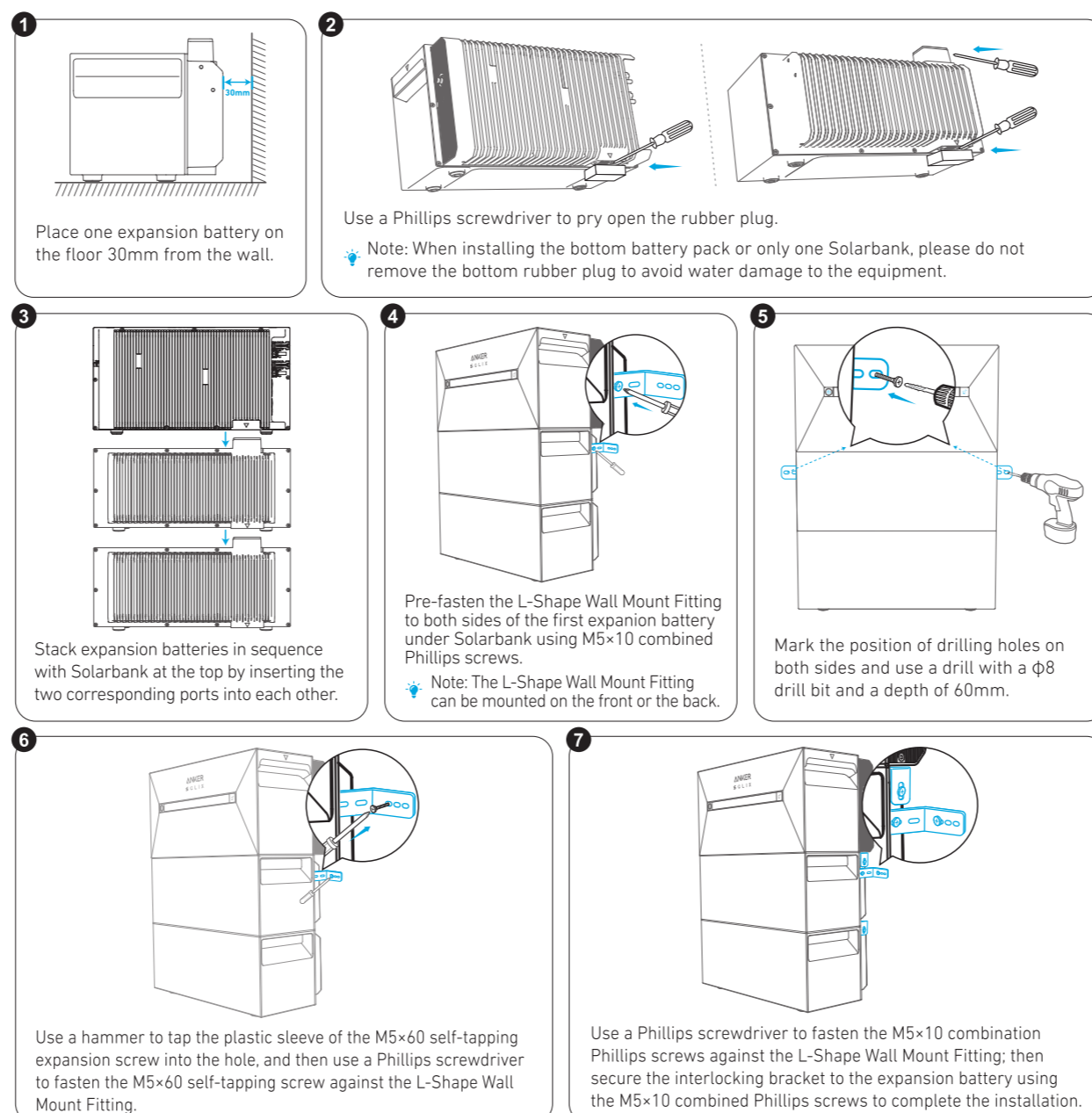

Electrical Connections

Connecting Cables

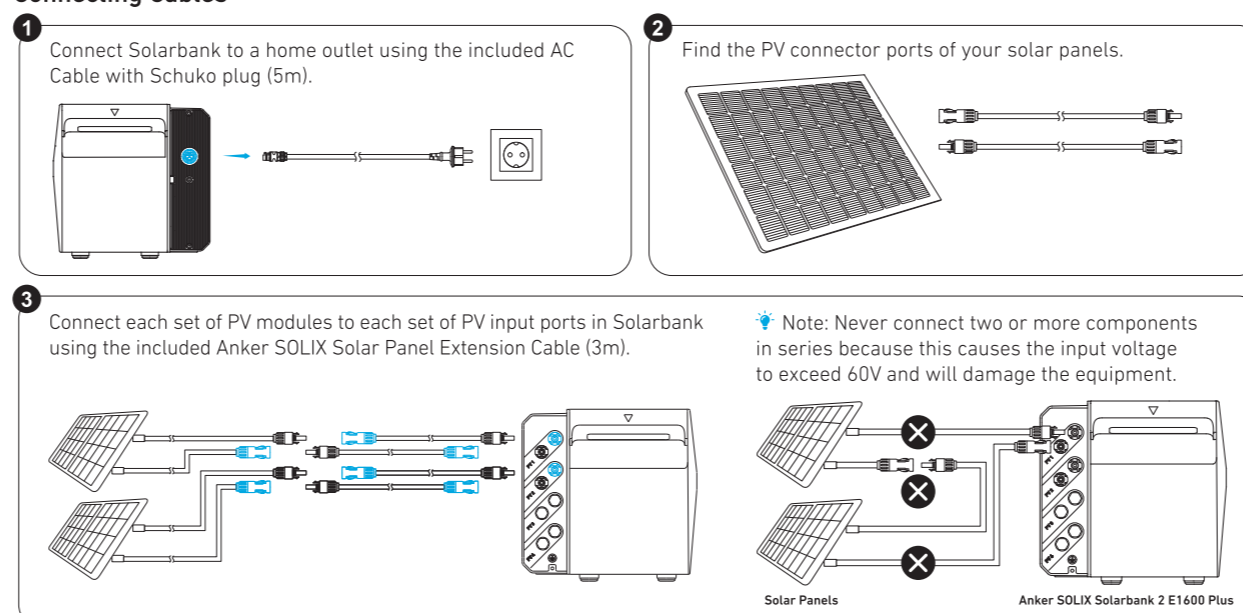

Turn On the Solarbank

1. The first use requires the connection of a solar panel and a home outlet.

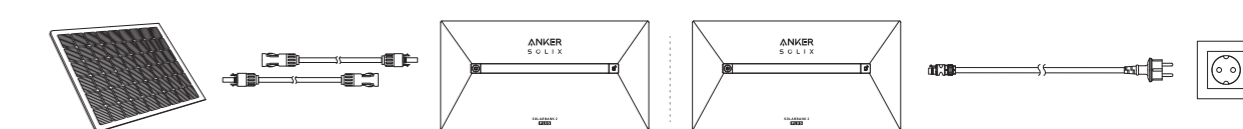

2. When you use it at night, you can press and hold the power button on the solarbank for 4 seconds to turn it on, which will enable network pairing. Please complete the network pairing with the app within 30 minutes. If the network pairing is not completed within 30 minutes, Solarbank will automatically turn off.

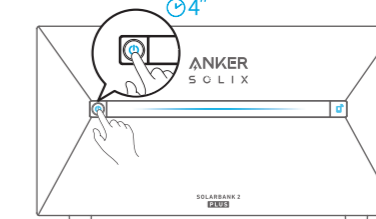

Using the App

Download the App

Search "Anker" and download the App via App Store or Google Play. Or scan QR code below to go to the corresponding application store.

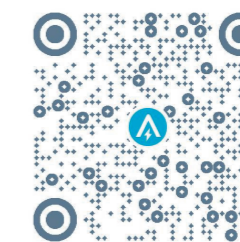

Account Registration

Region Selection

When the app is launched, you will head to the login page. Please be reminded that the country region MUST match where you live. An incorrect country region may cause the device connection to fail.

Sign Up / Sign In

You can login via Anker account, Amazon, or Apple ID. If you do not have an Anker account, you can tap [Sign Up] to register an account. Please prepare an email for the registration process. Passwords must contain 8-20 characters using upper-case and lowercase letters, numbers, and symbols.

Initialization Setting

Network Configuration

Before configuring, please ensure the network connection is working well with a strong Wi-Fi signal. Do not place the device far away from the router.

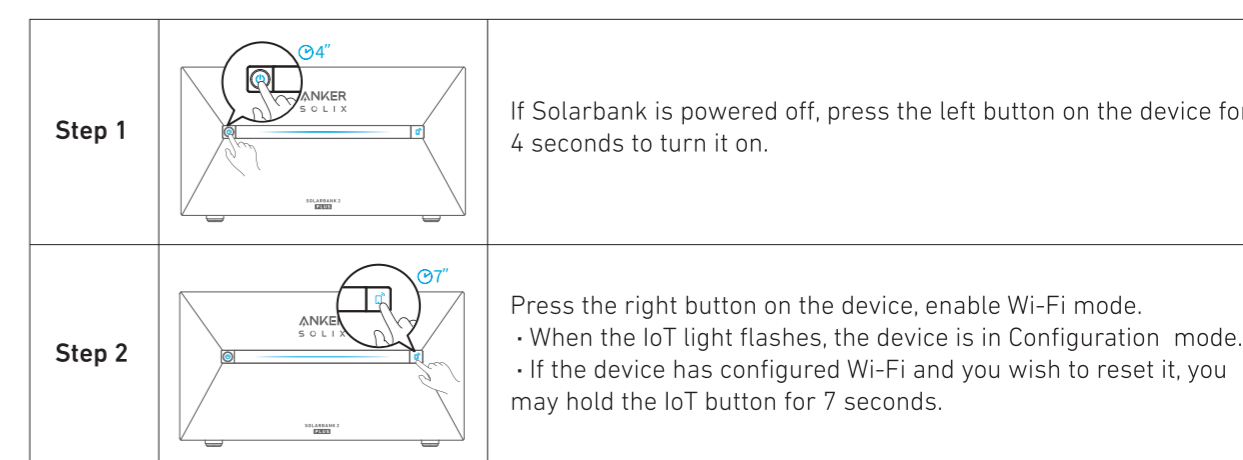

此折线不需要印刷

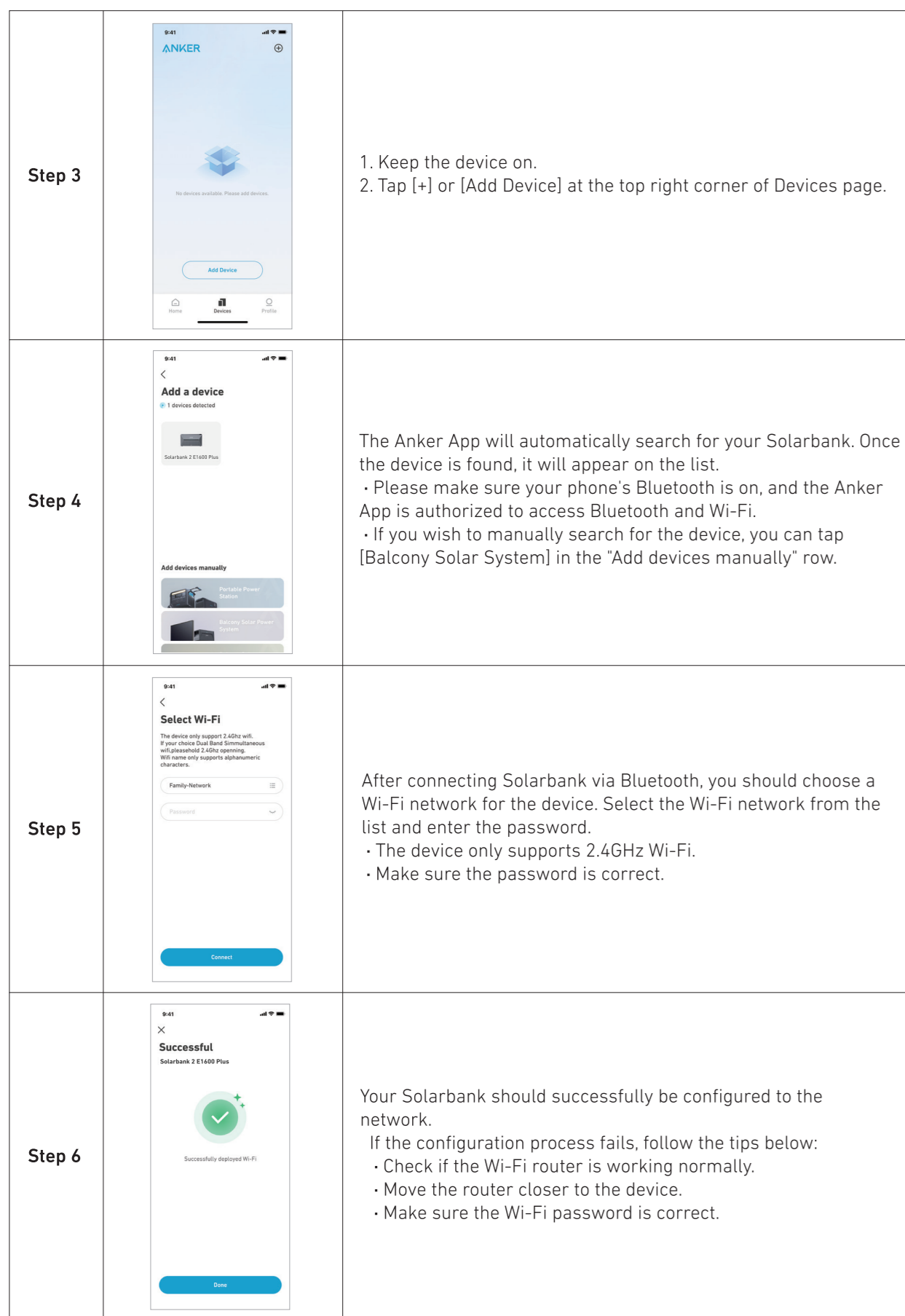

Firmware Update

Make sure all your devices have configured Wi-Fi and have a stable network connection.

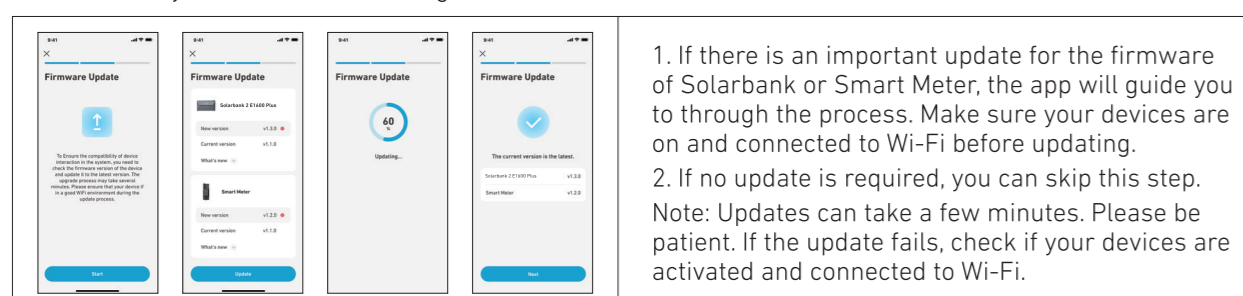

Power Mode Setting Initialization

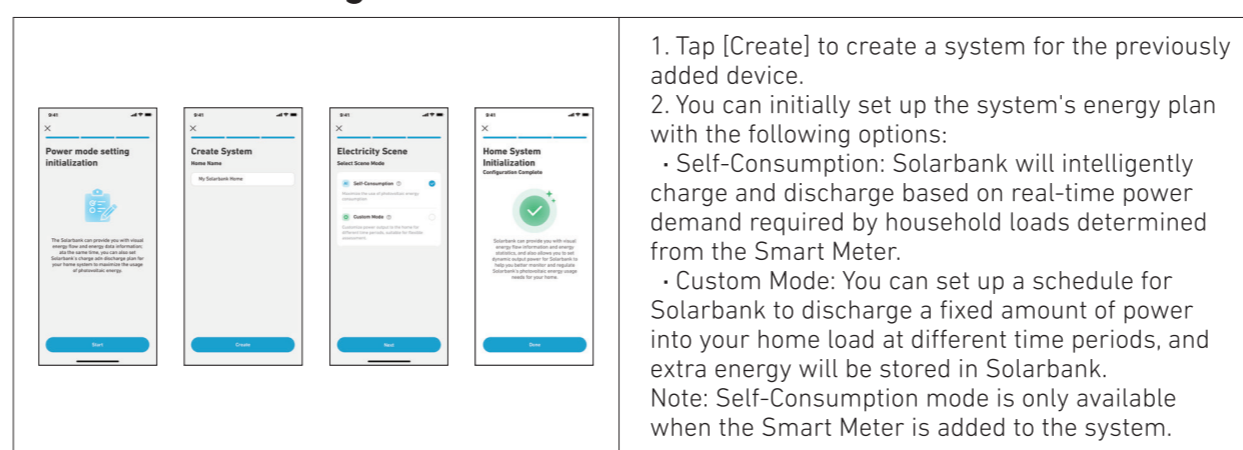

Installing the Smart Meter

Installation Instructions

- CAUTION**
- Danger of electrocution. Mounting/installation of the device to the power grid has to be performed with caution by a qualified electrician.
 - Danger of electrocution. Ensure there is no voltage present at the device terminals before making any connection change.
 - Use the device only with a power grid and appliances which comply with all applicable regulations. A short circuit in the power grid or any appliance connected to the device may damage it.
 - Do not connect the device to appliances exceeding the given max load.
 - Connect the device only in the way shown in these instructions. Any other method could cause damage and/or injury.
 - Do not install the device where it can get wet.
 - RECOMMENDATION: Connect the device using solid single-core cables with increased insulation heat resistance no less than PVC T105°C (221°F). Before starting the mounting/installation of the device, check that the breakers are turned off and there is no voltage from their terminals. This can be done with a phase tester or multimeter. When you are sure that there is no voltage, you can proceed to connecting the cables. Follow the diagram in fig. 1 to install the current transformers CT L1 around the Phase L1 cable to the load(s), CT L2 around the Phase L2 cable to the load(s) and CT L3 around Phase L3 cable to the load(s). Mount the device onto the DIN rail. Plug the cables of the CT L1, CT L2 and CT L3 into the Device L1, L2 and L3 input connectors respectively.
 - Mount circuit breakers in accordance with your local regulations and connect Phase L1, Phase L2, and Phase L3 cables through them to the Device L1, L2 and L3 inputs respectively. Connect the neutral cable to the N input. The device is powered through its L1, L2, L3 input. Make sure you have made all the connections correctly and then turn on the circuit breakers.

Connecting Cables

Do not allow children to play with the buttons/switch connected to the device. Keep the devices for remote control of Anker SOLIX products away from children.

Please snap the CT to the phase cables on the household side. The cables are thick, and the specifications for the household side L1/L2/L3 are 63A with a maximum of 100A.

- Note:
- Install a voltage cable (sold separately).
 - A three-phase smart meter can be used as a single-phase smart meter.

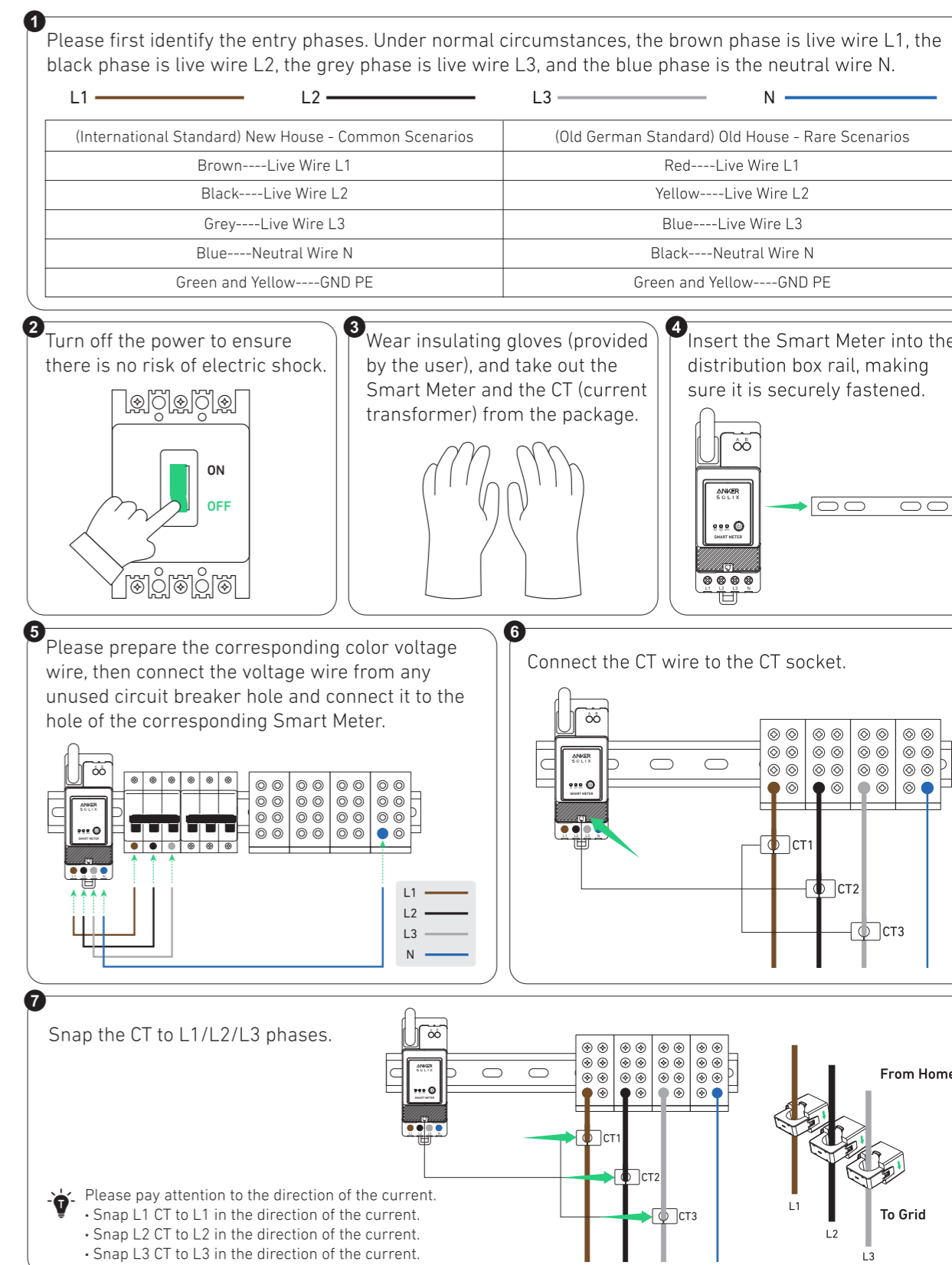
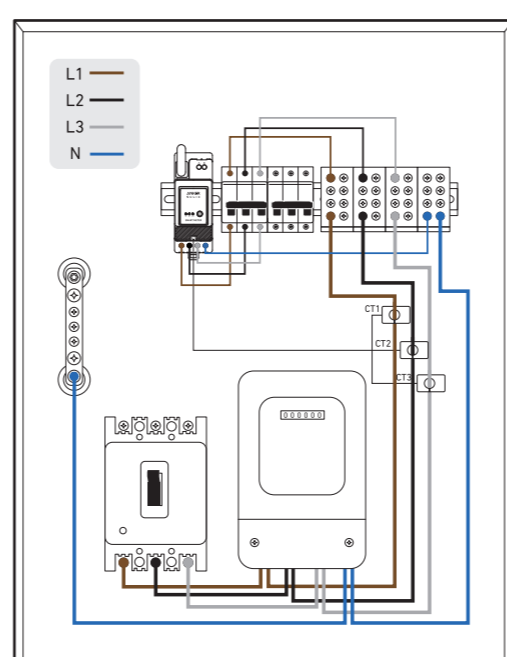

LED Indicator

- The connection between the Smart Meter and the distribution box has been completed.
 - When the Smart Meter is connected to the CT and the CT is snapped to the corresponding phases, the CT automatically detects the current.
 - Network configuration completed.
 - Connection successful.
- After successful connection, the Smart Meter is automatically powered on. If the user does not use the App for network configuration within 30 minutes, it will be turned off automatically.

Customer Service

support@anker.com
 (DE) +49 (0) 69 9579 7960 +49 (800) 000 2522 (Anker SOLIX)

Systemdesign

Dieses Diagramm zeigt das primäre System für den gesamten Photovoltaik-Energiekreislauf im Haus, mit der Anker SOLIX Solarbank 2 E1600 Plus als wichtigstem Servicegerät.

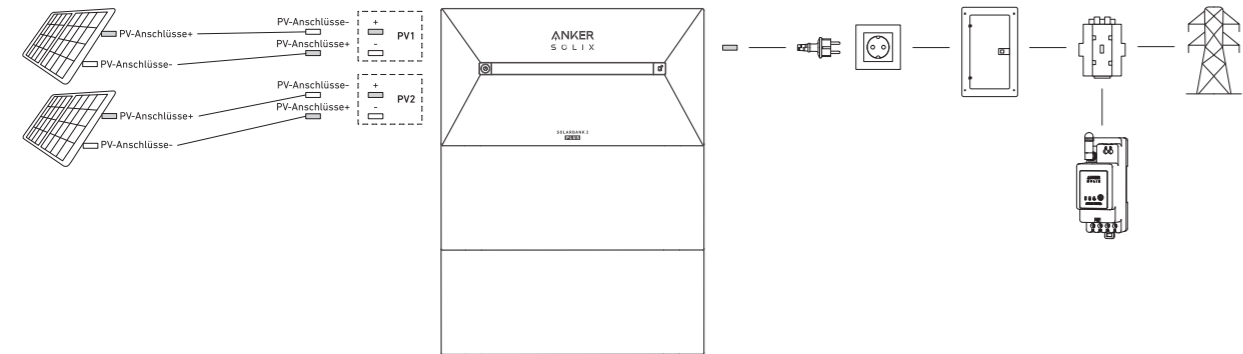

Hinweis: Die Anker SOLIX Smart Meter und Anker SOLIX BP1600 Expansion Battery können optional erworben werden.

Installieren Ihrer Solarbank

Anweisungen vor der Installation

Konfigurationsbeschreibung
 • Eine Anker SOLIX Solarbank 2 E1600 Plus kann bis zu fünf Anker SOLIX BP1600 Expansion Battery-Module unterstützen.
 • Die Anker SOLIX Solarbank 2 E1600 Plus kann mit dem Anker SOLIX Smart Meter verwendet werden.

Umgebungsanforderungen

• Stellen Sie die Module nicht in der Nähe von direktem Sonnenlicht, Feuer oder explosiven Materialien auf.
 • Stellen Sie sicher, dass der Standort vor potenziellen Gefahren wie Überschwemmungen geschützt ist.
 • Die maximale Betriebshöhe beträgt 4000m.

Sicherheitshinweise

• Stellen Sie sicher, dass die Solarbank 2 E1600 Plus während des gesamten Verbindungsprozesses ausgeschaltet ist.

• Der Netzanschluss muss an eine geerdete Steckdose angeschlossen werden, sonst besteht die Gefahr eines Stromschlags. Alternativ dazu sollte das Gehäuse geerdet werden. Der Erdungspunkt ist unten abgebildet.

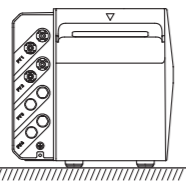

• Messen Sie die Entfernung. Reservieren Sie ausreichend Platz für die Wärmeabfuhr und die Sicherheitsisolierung.

Werkzeug und Bauteile

Die folgenden Schritte beschreiben die Installation einer Solarbank 2 E1600 Plus und zweier Erweiterungsakkus als Beispiel.



⚡ Hinweis: Die folgenden Komponenten sind nicht in diesem Paket enthalten. Bitte vergewissern Sie sich, dass sie vor der Installation und dem elektrischen Anschluss bereit sind.



Installation

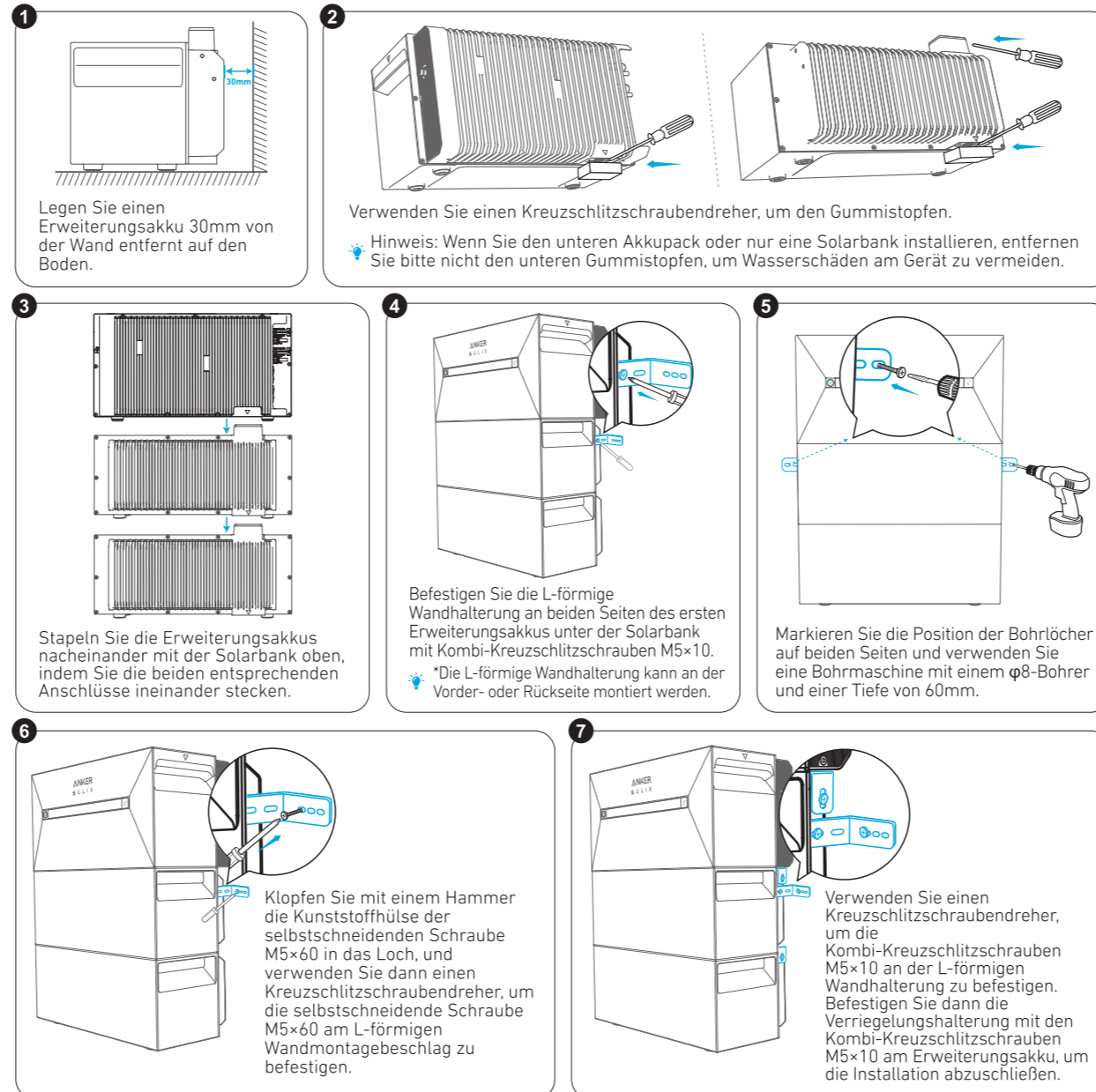

Elektrische Anschlüsse

Anschließen der Kabel

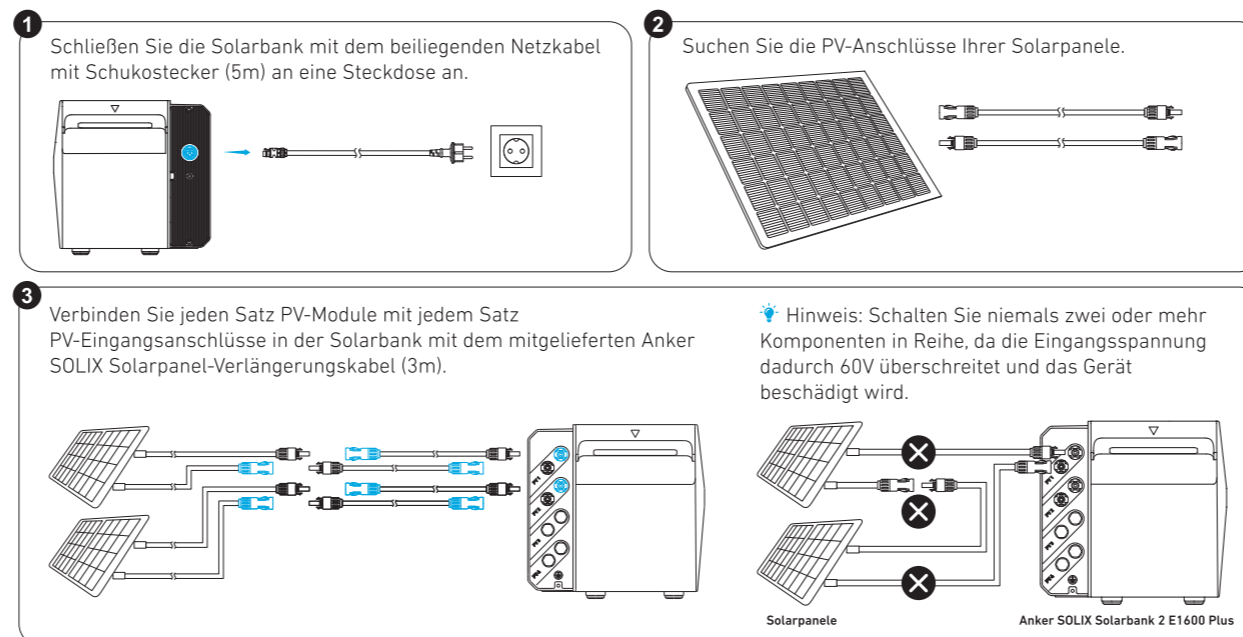

Einschalten der Solarbank

1. Die erste Nutzung erfordert den Anschluss eines Solarpanels und einer Steckdose zu Hause.

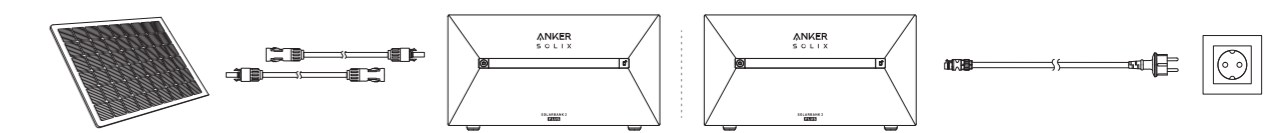

2. Wenn Sie die Solarbank nachts verwenden, können Sie die Ein-/Aus-Taste an der Solarbank 4 Sekunden lang gedrückt halten, um sie einzuschalten, wodurch die Netzwerkkopplung aktiviert wird. Schließen Sie die Netzwerkkopplung mit der App innerhalb von 30 Minuten ab. Wenn die Netzwerkkopplung nicht innerhalb von 30 Minuten abgeschlossen ist, schaltet sich die Solarbank automatisch aus.

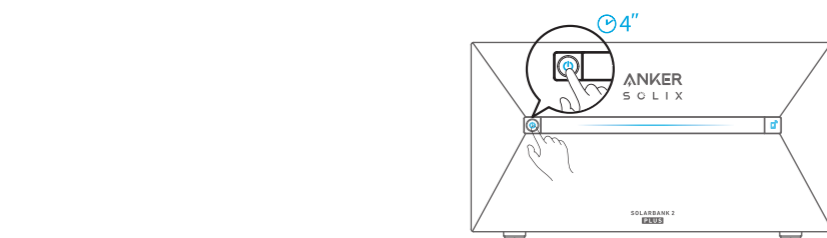

Verwendung der App

Die App herunterladen

Suchen Sie nach „Anker“ und laden Sie die App im App Store oder bei Google Play herunter. Oder scannen Sie den QR-Code unten, um zum entsprechenden App-Store zu gelangen.

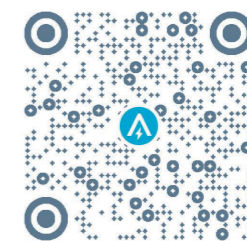

Konto-Registrierung

Auswahl der Region

Nach dem Starten der App werden Sie zur Anmeldeseite weitergeleitet. Bitte beachten Sie, dass die Länderregion mit Ihrem Wohnort übereinstimmen MUSS. Eine falsche Länderregion kann dazu führen, dass die Geräteverbindung fehlschlägt.

Registrieren/Anmelden

Sie können sich über Ihr Anker-Konto, Amazon oder Apple ID anmelden. Wenn Sie noch kein Anker-Konto haben, können Sie auf [Registrieren] tippen, um ein Konto zu registrieren: Bitte bereiten Sie eine E-Mail für den Registrierungsprozess vor. Passwörter müssen aus 8-20 Zeichen bestehen und Groß- und Kleinbuchstaben, Zahlen und Symbole enthalten.

Einstellung der Initialisierung

Netzwerkkonfiguration

Vergewissern Sie sich vor der Konfiguration, dass die Netzwerkverbindung gut funktioniert und ein starkes WLAN-Signal vorhanden ist. Stellen Sie das Gerät nicht zu weit vom Router entfernt auf.

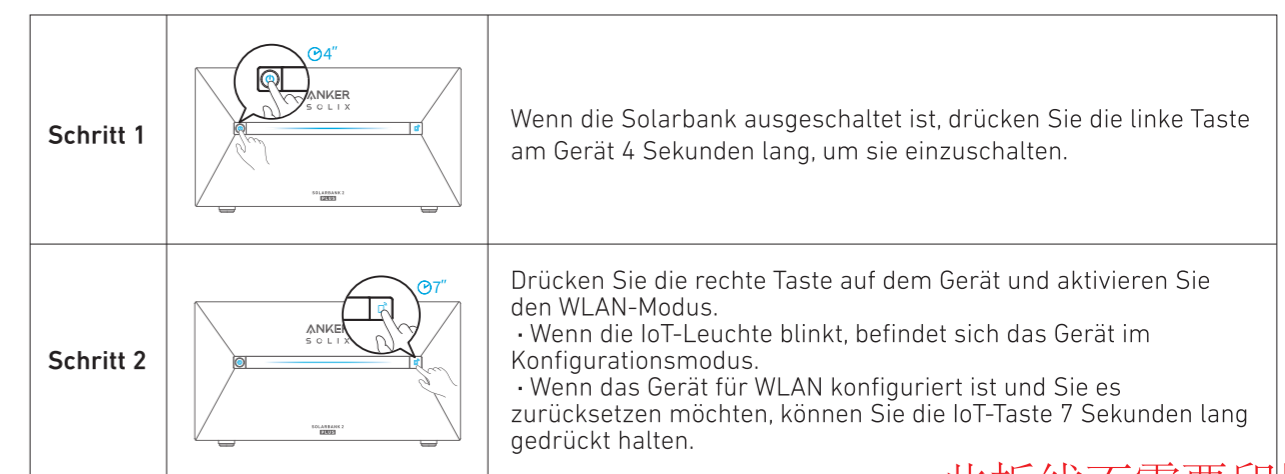

此折线不需要印刷

Schritt 3		<p>1. Lassen Sie die Geräte eingeschaltet. 2. Tippen Sie auf [+] oder [Gerät hinzufügen] oben rechts auf der Seite „Geräte“.</p>
Schritt 4		<p>Die Anker-App sucht automatisch nach Ihrer Solarbank. Sobald das Gerät gefunden wurde, wird es in der Liste angezeigt.</p> <ul style="list-style-type: none"> Vergewissern Sie sich, dass die Bluetooth-Funktion Ihres Telefons eingeschaltet ist und die Anker-App die Berechtigung hat, auf Bluetooth und WLAN zuzugreifen. Wenn Sie das Gerät manuell suchen möchten, können Sie in der Zeile „Geräte manuell hinzufügen“ auf [Balkon-Solaranlage] tippen.
Schritt 5		<p>Nachdem Sie die Solarbank über Bluetooth verbunden haben, sollten Sie ein WLAN-Netzwerk für das Gerät auswählen. Wählen Sie das WLAN-Netzwerk aus der Liste aus und geben Sie das Passwort ein.</p> <ul style="list-style-type: none"> Das Gerät unterstützt nur 2,4-GHz-WLAN. Stellen Sie sicher, dass das Passwort korrekt ist.
Schritt 6		<p>Ihre Solarbank sollte nun erfolgreich für das Netzwerk konfiguriert sein. Wenn der Konfigurationsprozess fehlschlägt, befolgen Sie die folgenden Tipps:</p> <ul style="list-style-type: none"> Prüfen Sie, ob der WLAN-Router normal funktioniert. Stellen Sie den Router näher an das Gerät. Stellen Sie sicher, dass das WLAN-Passwort korrekt ist.

Firmware-Aktualisierung

Vergewissern Sie sich, dass alle Ihre Geräte für WLAN konfiguriert sind und eine stabile Netzwerkverbindung besteht.

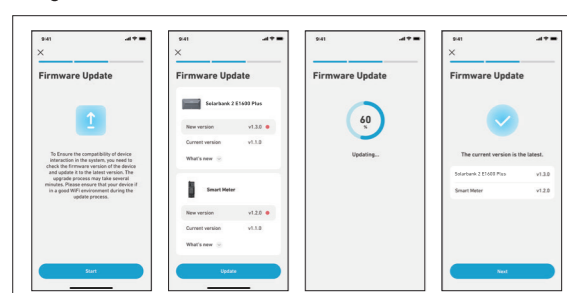

1. Wenn es ein wichtiges Update für die Firmware der Solarbank oder des Smart Meters gibt, wird die App Sie durch den Prozess führen. Vergewissern Sie sich, dass Ihre Geräte eingeschaltet und mit Wi-Fi verbunden sind, bevor Sie die Aktualisierung durchführen.
 2. Wenn keine Aktualisierung erforderlich ist, können Sie diesen Schritt überspringen.
 Hinweis: Die Aktualisierung kann ein paar Minuten dauern. Bitte haben Sie Geduld. Wenn die Aktualisierung fehlschlägt, überprüfen Sie, ob Ihre Geräte aktiviert und mit WLAN verbunden sind.

Initialisierung der Stromversorgungseinstellung

1. Tippen Sie auf [Erstellen], um ein System für das zuvor hinzugefügte Gerät zu erstellen.
 2. Sie können den Energieplan des Systems zunächst mit den folgenden Optionen einrichten:

- Eigenverbrauch: Solarbank lädt und entlädt sich auf intelligente Weise auf der Grundlage des Echtzeit-Strombedarfs, der von den Haushaltslasten benötigt wird, die vom Smart Meter ermittelt werden.
- Benutzerdefinierter Modus: Sie können einen Zeitplan einrichten, nach dem die Solarbank zu verschiedenen Zeiten eine festgelegte Strommenge in Ihr Heimnetz einspeist. Die überschüssige Energie wird in der Solarbank gespeichert.

Hinweis: Der Eigenverbrauchsmodus ist nur verfügbar, wenn das Smart Meter zum System hinzugefügt wird.

Installieren des Smart Meters

Installationsanleitung

⚠️ ACHTUNG

- Gefahr eines Stromschlages. Die Montage/Installation des Geräts im Stromnetz muss von einem qualifizierten Elektriker mit Vorsicht durchgeführt werden.
- Gefahr eines Stromschlages. Vergewissern Sie sich, dass an den Klemmen des Geräts keine Spannung anliegt, bevor Sie den Anschluss ändern.
- Verwenden Sie das Gerät nur mit einem Stromnetz und Geräten, die allen geltenden Vorschriften entsprechen. Ein Kurzschluss im Stromnetz oder in einem an das Gerät angeschlossenen Gerät kann dieses beschädigen.
- Schließen Sie das Gerät nicht an Geräte an, die die angegebene Höchstlast überschreiten.
- Schließen Sie das Gerät nur so an, wie in dieser Anleitung beschrieben. Jede andere Methode kann zu Schäden und/oder Verletzungen führen.
- Stellen Sie das Gerät nicht an einem Ort auf, an dem es nass werden kann.

- EMPFEBLUNG: Verwenden Sie für den Anschluss des Geräts solide, einadrige Kabel mit erhöhter Isolationswärmebeständigkeit, die mindestens PVC T105°C (221°F) betragen muss. Bevor Sie mit der Montage/Installation des Geräts beginnen, vergewissern Sie sich, dass die Unterbrecher ausgeschaltet sind und keine Spannung an ihren Klemmen anliegt. Dies kann mit einem Phasenprüfer oder Multimeter erfolgen. Wenn Sie sicher sind, dass keine Spannung anliegt, können Sie mit dem Anschließen der Kabel fortfahren. Folgen Sie dem Schema in Abb. 1, um die Stromwandler CT L1 um das Kabel der Phase L1 zu den Verbrauchern, CT L2 um das Kabel der Phase L2 zu den Verbrauchern und CT L3 um das Kabel der Phase L3 zu den Verbrauchern zu installieren. Montieren Sie das Gerät auf die DIN-Schiene. Stecken Sie die Kabel von Stromwandler L1, Stromwandler L2 und Stromwandler L3 in die entsprechenden Eingangsanschlüsse des Geräts L1, L2 und L3.
- Montieren Sie die Leistungsschalter entsprechend den örtlichen Vorschriften und schließen Sie die Kabel der Phasen L1, L2 und L3 über diese an die Eingänge des Geräts L1, L2 und L3 an. Schließen Sie das Nullleiterkabel an den N-Eingang an. Das Gerät wird über seinen L1, L2, L3-Eingang mit Strom versorgt. Vergewissern Sie sich, dass Sie alle Anschlüsse korrekt vorgenommen haben, und schalten Sie dann die Leistungsschalter ein.

⚠️ VORSICHT

Lassen Sie Kinder nicht mit den an das Gerät angeschlossenen Tasten/Schaltern spielen. Halten Sie die Geräte zur Fernsteuerung der Anker SOLIX-Produkte von Kindern fern.

Anschließen der Kabel

Rasten Sie den Stromwandler an den Phasenkabeln auf der Haushaltsseite ein. Die Kabel sind dick, und die Spezifikationen für die Haushaltsseite L1/L2/L3 sind 63A mit einem Maximum von 100A.

⚡ Hinweis:
 • Installieren Sie ein Kabel für die Stromversorgung (separat erhältlich).
 • Ein dreiphasiger Smart Meter kann als einphasiger Smart Meter verwendet werden.

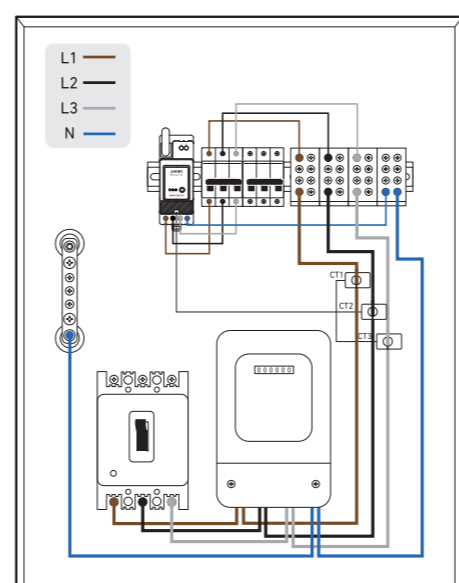

LED-Anzeige

- Die Verbindung zwischen dem Smart Meter und dem Verteilerkasten ist hergestellt.
- Wenn das Smart Meter an den Stromwandler angeschlossen ist und der Stromwandler an den entsprechenden Phasen eingearbeitet ist, erkennt der Stromwandler automatisch den Strom.
- Netzwerkkonfiguration abgeschlossen.
- Verbindung erfolgreich.

Nach erfolgreicher Verbindung wird das Smart Meter automatisch eingeschaltet. Wenn der Benutzer die App nicht innerhalb von 30 Minuten für die Netzwerkkonfiguration verwendet, wird es automatisch ausgeschaltet.

Kundendienst

support@anker.com
 (DE) +49 (0) 69 9579 7960 +49 (800) 000 2522 (Anker SOLIX)